



MARETTI

L I G H T I N G



Maretti Lighting
Bolderweg 7

1332 AX Almere
the Netherlands

T +31 (0) 36 532 66 12
F +31 (0) 36 532 17 35

E info@maretti.com
W www.maretti.com

Maretti Lighting is well-known in the World of interior design. In businesses, homes, store chains, and hospitality facilities all over the world, Maretti is unmistakable present with its project lighting that does more than just provide light. We make lighting an essential part of the interior. Maretti stands for stylish top quality and trendsetting design, modern, timeless and most of all, original.

Maretti Lighting works with all the top brands in the lighting industry, but we are especially notable for our own large product line and introduce our own brand name "Maretti". Our production team distinguishes itself time and time again with unique innovations from our own atelier and therefore our projects exude an entirely unique identity.

© Copyright Maretti Projectverlichting.

Our IM was made with the greatest of care. Nevertheless, the colours displayed in the IM may differ slightly from the real colours because of the printing process. Colour, size and range are subject to change. Nothing from this IM may be copied, reproduced and/or published by print, photocopy or in any other way without Maretti Lighting's written permission. All product and design copyrights belong to Maretti Lighting.

GUARANTEE TERMS AND CONDITIONS

The other party should inspect the delivered items immediately upon receipt with regard to its soundness. Entitlements to repair or replacement only exist if the other party

- In the case of visible defects, informs MPV of them immediately.

- In the case of defects that are not visible, informs MPV in writing of the defects, within 2 working days after the day the defects were found, or in all reason could have been found and furthermore demonstrates that the MPV instructions for use, maintenance and operation were followed, whilst the defects are not the consequence of normal wear and tear, misuse, negligence, accident, exceeding the limits prescribed by the MPV or by the legal safety regulations, or, in the case of a repair or change without MPV's consent or the consent of its recognised repairer, there will be no entitlement to repairs or replacement. The parts that have to be replaced must be made available free of charge to MPV. Noncompliance by the other party to one or more of its obligations will release MPV of all its guarantee obligations. In the case of assembly of the other party's own products by Maretti, MPV will release itself from all guarantee stipulations.

Moreover, our general delivery terms and conditions are applicable. These can be obtained from Maretti or can be downloaded from www.maretti.com

The installation must be done by a competent installer. Maretti recommends that your (outside) lighting and fixtures are inspected and maintained annually.

D: Für Garantiebedingungen bitte lesen Sie unsere Webseite www.maretti.com
E: Consulte nuestro sitio web para los condiciones de garantía www.maretti.com
FR: Consultez notre site web pour les conditions de garantie www.maretti.com
NL: Voor garantievoorwaarden zie onze website www.maretti.com

RINGEN IN 6 MATEN
13.1679.13 Ø1400mm
13.1680.13 Ø1200mm
13.1681.13 Ø1000mm
13.1682.13 Ø800mm
13.1683.13 Ø600mm
13.1684.13 Ø400mm

PLAFONDPLATEN IN 3 MATEN
13.1691.13 Ø250mm, 3-L
13.1694.13 Ø300mm, 6-L
13.1695.13 Ø300mm, 11-L

LUXURY RING PENDANT KIT

INSTRUCTIONS 1/5



OLD
BRASS

13



BELANGRIJKE OPMERKING!:

Max. gewicht voor plafondplaat is 40Kg

IMPORTANTE NOTE!:

Max. weight for ceiling plate is 40Kg

Het is raadzaam om professionele hulp in te schakelen voor installatie, reparatie en onderhoud.
It is advisable to seek professional help before installation, repair and maintenance.

LET OP!
Vanwege het reflecterende materiaal van het armatuur, kan de kleur op het beeld afwijken van de realiteit. U kunt het armatuur bezichtigen in onze showroom.

NOTE!
Due to the reflective material of the fixture, the displayed colour may vary from the actual product. You are welcome to visit us and view the fixture in our showroom.



ZIE ANDERE KANT VOOR INSTRUCTIES / SEE OTHER SIDE FOR INSTRUCTIONS



- RINGEN IN 6 MATEN**
13.1679.13 Ø1400mm
13.1680.13 Ø1200mm
13.1681.13 Ø1000mm
13.1682.13 Ø800mm
13.1683.13 Ø600mm
13.1684.13 Ø400mm

- PLAFONDPLATEN IN 3 MATEN**
13.1691.13 Ø250mm, 3-L
13.1694.13 Ø300mm, 6-L
13.1695.13 Ø300mm, 11-L

LUXURY RING PENDANT KIT INSTRUCTIONS 2/5

Het is raadzaam om professionele hulp in te schakelen voor installatie, reparatie en onderhoud.
 It is advisable to seek professional help before installation, repair and maintenance.

KLEUR: OUD MESSING
 COLOUR: OLD BRASS

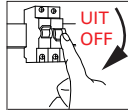

Schakel altijd eerst de stroom uit voordat u installatie-, onderhoud of reparatiewerkzaamheden uitvoert.

Always switch off the mains voltage before carrying out installation, maintenance and repair work.



Gebruik handschoenen om vingerafdrukken te voorkomen.
 Use gloves to avoid fingerprints.

MATEN MET 6 RINGEN / MEASUREMENTS WITH 6 RINGS

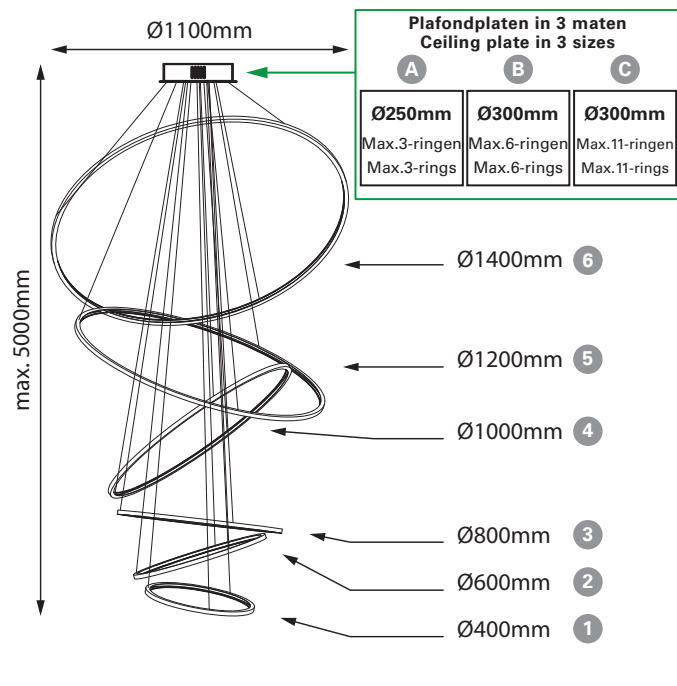

ZIE ONDERSTAAND VOORBEELD / SEE BELOW EXAMPLE

3-RINGS



6-RINGS



11-RINGS

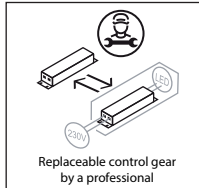
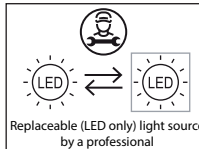
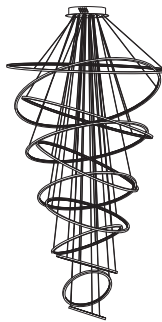

A) PLAFONDPLAAT Ø250MM (MAX.3 RINGEN) / CEILING PLATE Ø 250MM (MAX, 3 RINGS)

	Afmeting / Size	Kleur / Colour	Driver	Art. nr.
A	Ø250mm	Oud messing / Old brass	Nee / No	13.1691.13

B) PLAFONDPLAAT Ø300MM (MAX.6 RINGEN) / CEILING PLATE Ø 300MM (MAX, 6 RINGS)

	Afmeting / Size	Kleur / Colour	Driver	Art. nr.
B	Ø300mm	Oud messing / Old brass	Nee / No	13.1694.13

C) PLAFONDPLAAT Ø300MM (MAX.11 RINGEN) / CEILING PLATE Ø 300MM (MAX. 11 RINGS)

	Afmeting / Size	Kleur / Colour	Driver	Art. nr.
C	Ø300mm	Oud messing / Old brass	Nee / No	13.1695.13

D) AFDEKKAPJE Ø45MM (MAX.1 RING) (3 nodig voor 1 ring) / COVER CAP Ø 45MM (3 needed for 1 ring)

	Afmeting / Size	Kleur / Colour	Driver	Art. nr.
D	Ø45mm	Oud messing / Old brass	Nee / No	13.1686.13

RINGEN IN 6 MATEN / RINGS IN 6 SIZES

	Afmeting / Size	Kleur / Colour	Kelvin	Lumen	Art. nr.
1	12V 11W LED (5M kabel/cable)	Ø400mm	Oud messing / Old brass	2700K 935 lm	13.1684.13
2	12V 17W LED (5M kabel/cable)	Ø600mm	Oud messing / Old brass	2700K 1530 lm	13.1683.13
3	12V 23W LED (5M kabel/cable)	Ø800mm	Oud messing / Old brass	2700K 1955 lm	13.1682.13
4	12V 28W LED (5M kabel/cable)	Ø1000mm	Oud messing / Old brass	2700K 2380 lm	13.1681.13
5	12V 34W LED (5M kabel/cable)	Ø1200mm	Oud messing / Old brass	2700K 2890 lm	13.1680.13
6	12V 40W LED (5M kabel/cable)	Ø1400mm	Oud messing / Old brass	2700K 3400 lm	13.1679.13

PLAFONDPLATEN / CEILING PLATES

13.1691.13 3-L	13.1694.13 6-L	13.1695.13 11-L
BASE Ø250mm	BASE Ø300mm	BASE Ø300mm

DRIVERS	16.9754.1207 DRIVER 12VDC 75W fase aan/afsnij dimbaar	16.9754.1212 DRIVER 12VDC 120W fase aan/afsnij dimbaar	16.9754.1215 DRIVER 12VDC 150W fase aan/afsnij dimbaar	16.9402.1210.00 DRIVER DALI SUN 12VDC 96W 1-4CH	16.9402.1220.00 DRIVER DALI SUN 12VDC 200W 1-4CH	16.9402.1210.00 DRIVER DALI SUN 12VDC 96W 1-4CH	16.9402.1220.00 DRIVER DALI SUN 12VDC 200W 1-4CH
	1	2	2	1	1	-	1
	-	2	2	1	1	200W+96W is ook mogelijk	200W+96W is ook mogelijk



LET OP: Volg en bewaar deze gebruiksaanwijzing.

- Zorg ervoor dat de netspanning uitgeschakeld is voor installatie, reparatie of onderhoud. (Installatie, reparatie en onderhoud uitsluitend door gekwalificeerde personen).
- Voor reparatie of onderhoud uitsluitend originele delen gebruiken. Probeer het product niet zelf te demonteren en te repareren, onjuiste reparaties kunnen het product beschadigen en elektrische schokken veroorzaken wat tot ernstig letsel kan leiden.
- Gebruik het armatuur alleen binnenshuis.
- Het armatuur niet in vochtige of natte ruimte gebruiken.
- Uitsluitend op het etiket aangegeven lichtbronnen gebruiken.

De fabrikant aanvaardt geen enkele aansprakelijkheid voor letsel of schade als gevolg van een verkeerde toepassing van het armatuur.
 De fabrikant aanvaardt geen garantie in geval van het niet behandelen van de lampen volgens de richtlijnen van de fabrikant.
 Als er schade aan elektrische onderdelen te vinden zijn, vraag dan een electricien om het te vervangen.

Onderhoud is behoud:

- Een goede instandhouding van het armatuur is sterk afhankelijk van omgevings- en onderhoudsfactoren. Hierop kunnen wij geen invloed uitoefenen.
- Schakel voor de zekerheid de elektriciteit uit!
- Gebruik geen agressieve, schurende of chemische schoonmaakmiddelen.

NOTE: Follow and keep this instructions manual.

- Make sure that the mains voltage is switched off for installation, reparation or maintenance. (Installation, reparation and maintenance only by qualified persons).
- Use only original parts for repairs or maintenance. Never attempt to disassemble, repair or alter the product in any way, improper repairs could damage the product causing electrical shocks which may cause serious injury.
- Use the fixture only indoors.
- Don't use the fixture in humid or wet areas.
- Use only suitable light sources indicated on the label.

The manufacturer accepts no liability for any injuries or damages resulting from the incorrect use or installation of the fixture.
 Any operation performed on the fixture that is not in accordance with instructions will void manufacturer's warranty.
 If you find any damage to the electrical parts, please ask a qualified electrician to replace it.

Maintenance is preservation:

- A good preservation of the fixture is highly dependent on environmental factors and maintenance. We cannot exercise any influence on this.
- Make sure that the mains voltage is switched off before you begin.
- Do not use aggressive, abrasive or chemical cleaners.

"No rights can be derived from the information provided on this Instruction Manual. Information on the Instruction Manual has been compiled with the utmost care and is updated on a continuous basis. Nevertheless Maretti cannot guarantee that all information is free of errors, complete or fully up to date."

RINGEN IN 6 MATEN
13.1679.13 Ø1400mm
13.1680.13 Ø1200mm
13.1681.13 Ø1000mm
13.1682.13 Ø800mm
13.1683.13 Ø600mm
13.1684.13 Ø400mm

PLAFONDPLATEN IN 3 MATEN
13.1691.13 Ø250mm, 3-L
13.1694.13 Ø300mm, 6-L
13.1695.13 Ø300mm, 11-L

LUXURY RING PENDANT KIT INSTRUCTIONS 3/5

Het is raadzaam om professionele hulp in te schakelen voor installatie, reparatie en onderhoud.

It is advisable to seek professional help before installation, repair and maintenance.

UITLEG MET AFDEKKAPJES / EXPLANATION WITH COVER CAPS



Schakel altijd eerst de stroom uit voordat u installatie-, onderhoud of reparatiewerkzaamheden uitvoert.

Always switch off the mains voltage before carrying out installation, maintenance and repair work.



Gebruik handschoenen om vingerafdrukken te voorkomen.
Use gloves to avoid fingerprints.

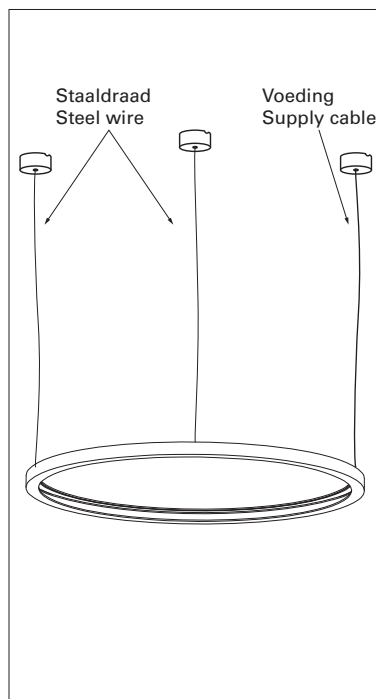

AFDEKKAPJE MET VOEDING

Kabel strippen / Wire stripping

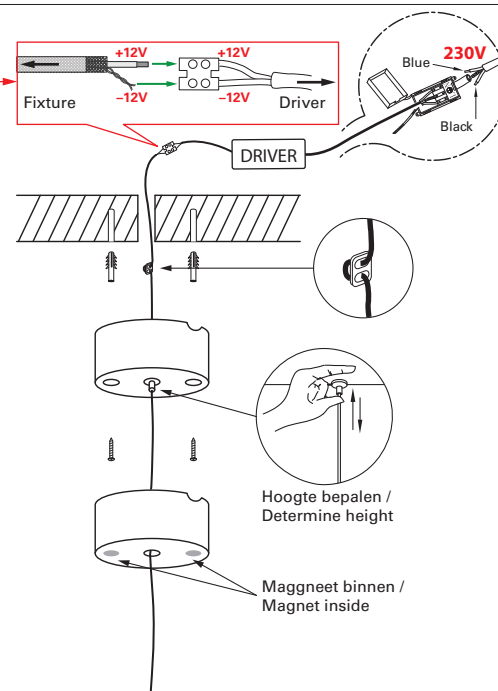
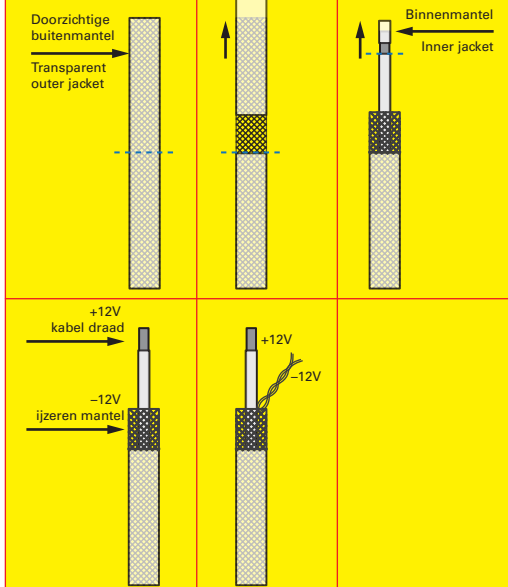

AFDEKKAPJE MET STAALDRAAD

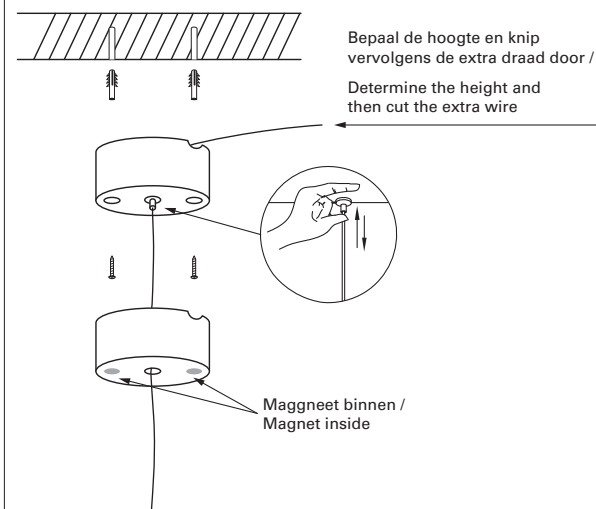

LET OP: Volg en bewaar deze gebruiksaanwijzing.

- Zorg ervoor dat de netspanning uitgeschakeld is voor installatie, reparatie of onderhoud. (Installatie, reparatie en onderhoud uitsluitend door gekwalificeerde personen).
- Voor reparatie of onderhoud uitsluitend originele delen gebruiken. Probeer het product niet zelf te demonteren en te repareren, onjuiste reparaties kunnen het product beschadigen en elektrische schokken veroorzaken wat tot ernstig letsel kan leiden.
- Gebruik het armatuur alleen binnenshuis.
- Het armatuur niet in vochtige of natte ruimte gebruiken.
- Uitsluitend op het etiket aangegeven lichtbronnen gebruiken.

De fabrikant aanvaardt geen enkele aansprakelijkheid voor letsel of schade als gevolg van een verkeerde toepassing van het armatuur. De fabrikant aanvaardt geen garantie in geval van het niet behandelen van de lampen volgens de richtlijnen van de fabrikant. Als er schade aan elektrische onderdelen te vinden zijn, vraag dan een elektricien om het te vervangen.

Onderhoud is behoud:

- Een goede instandhouding van het armatuur is sterk afhankelijk van omgevings- en onderhoudsfactoren. Hierop kunnen wij geen invloed uitoefenen.
- Schakel voor de zekerheid de elektriciteit uit!
- Gebruik geen agressieve, schurende of chemische schoonmaakmiddelen.

NOTE: Follow and keep this instructions manual.

- Make sure that the mains voltage is switched off for installation, repair or maintenance. (Installation, repair and maintenance only by qualified persons).
- Use only original parts for repairs or maintenance. Never attempt to disassemble, repair or alter the product in any way, improper repairs could damage the product causing electrical shocks which may cause serious injury.
- Use the fixture only indoors.
- Don't use the fixture in humid or wet areas.
- Use only suitable light sources indicated on the label.

The manufacturer accepts no liability for any injuries or damages resulting from the incorrect use or installation of the fixture. Any operation performed on the fixture that is not in accordance with instructions will void manufacturer's warranty. If you find any damage to the electrical parts, please ask a qualified electrician to replace it.

Maintenance is preservation:

- A good preservation of the fixture is highly dependent on environmental factors and maintenance. We cannot exercise any influence on this.
- Make sure that the mains voltage is switched off before you begin.
- Do not use aggressive, abrasive or chemical cleaners.

"No rights can be derived from the information provided on this Instruction Manual. Information on the Instruction Manual has been compiled with the utmost care and is updated on a continuous basis. Nevertheless Maretti cannot guarantee that all information is free of errors, complete or fully up to date."

RINGEN IN 6 MATEN
13.1679.13 Ø1400mm
13.1680.13 Ø1200mm
13.1681.13 Ø1000mm
13.1682.13 Ø800mm
13.1683.13 Ø600mm
13.1684.13 Ø400mm

PLAFONDPLATEN IN 3 MATEN
13.1691.13 Ø250mm, 3-L
13.1694.13 Ø300mm, 6-L
13.1695.13 Ø300mm, 11-L

LUXURY RING PENDANT KIT INSTRUCTIONS 4/5

Het is raadzaam om professionele hulp in te schakelen voor installatie, reparatie en onderhoud.
It is advisable to seek professional help before installation, repair and maintenance.

UITLEG MET PLAFONDPLAAT / EXPLANATION WITH CEILING PLATE



Schakel altijd eerst de stroom uit voordat u installatie-, onderhoud of reparatiewerkzaamheden uitvoert.
Always switch off the mains voltage before carrying out installation, maintenance and repair work.



Gebruik handschoenen om vingerafdrukken te voorkomen.
Use gloves to avoid fingerprints.

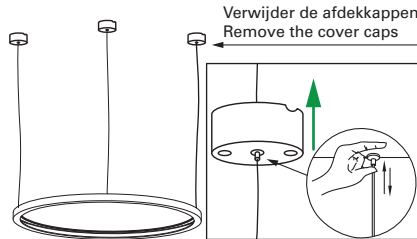

Verwijder de afdekkappen
Remove the cover caps

Ringen montage: van klein naar groot en van onder naar boven monteren. **Rings assembly:** from small to large and from bottom to top.

A 13.1691.13 (max.3 ringen / max.3 rings)
Plafondplaat / Ceiling plate Ø250mm

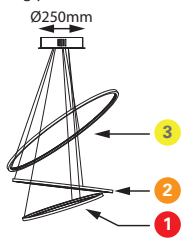
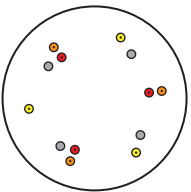
B 13.1694.13 (max.6 ringen / max.6 rings)
Plafondplaat / Ceiling plate Ø300mm



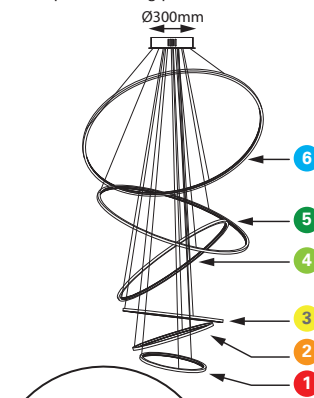
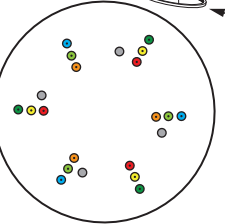

C 13.1695.13 (max.11 ringen / max.11 rings)
Plafondplaat / Ceiling plate Ø300mm

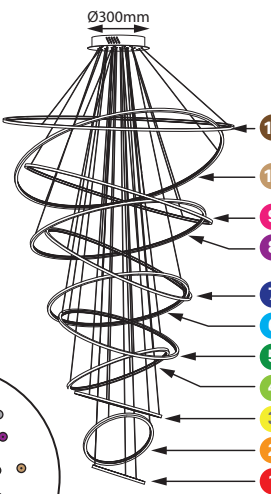
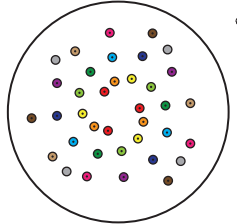
VOEDINGSKABELS
 - Elke ring heeft een voedingskabel
 - Voedingskabels strippen (uitleg op pagina 3)
 - Alle +12V draden van alle ringen bij elkaar draaien
 - Alle -12V draden van alle ringen bij elkaar draaien
 - De +12V en de -12V draden met behulp van een kroonsteen op een driver aansluiten (zie tekening hieronder).

SUPPLY CABLES
 - Each ring has a supply cable
 - Stripping power cables (explanation on page 3)
 - Twist all +12V wires of all rings together
 - Twist all -12V wires of all rings together
 - Connect the +12V and -12V wires to a driver using a terminal block (see drawing below).

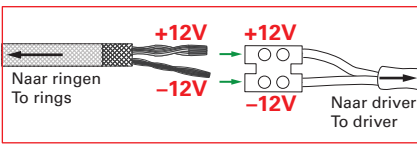

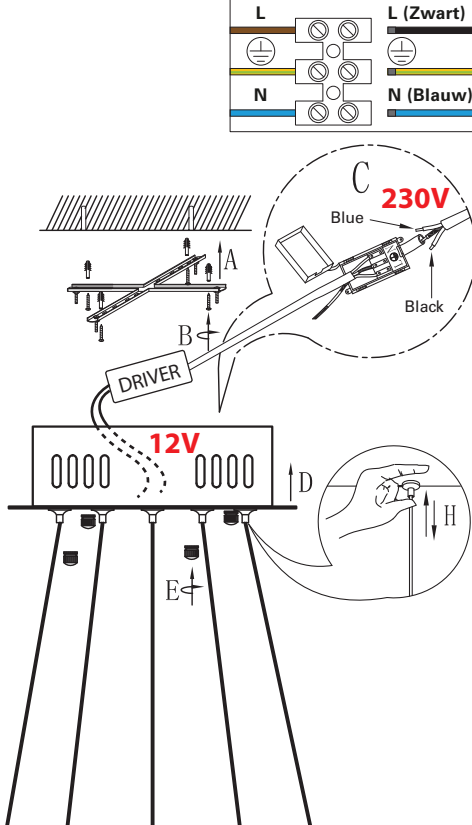

L (Zwart) **L** (Zwart)
N (Blauw) **N** (Blauw)

Blue **230V**
Black

12V

Naar ringen / To rings (+12V, -12V)
Naar driver / To driver (+12V, -12V)

Zie uitgebreide tekening op de volgende pagina / See detailed drawing on the next page



LET OP: Volg en bewaar deze gebruiksaanwijzing.

- Zorg ervoor dat de netspanning uitgeschakeld is voor installatie, reparatie of onderhoud. (Installatie, reparatie en onderhoud uitsluitend door gekwalificeerde personen).
- Voor reparatie of onderhoud uitsluitend originele delen gebruiken. Probeer het product niet zelf te demonteren en te repareren, onjuiste reparaties kunnen het product beschadigen en elektrische schokken veroorzaken wat tot ernstig letsel kan leiden.
- Gebruik het armatuur alleen binnenshuis.
- Het armatuur niet in vochtige of natte ruimte gebruiken.
- Uitsluitend op het etiket aangegeven lichtbronnen gebruiken.

De fabrikant aanvaardt geen enkele aansprakelijkheid voor letsel of schade als gevolg van een verkeerde toepassing van het armatuur.
 De fabrikant aanvaardt geen garantie in geval van het niet behandelen van de lampen volgens de richtlijnen van de fabrikant.
 Als er schade aan elektrische onderdelen te vinden zijn, vraag dan een elektricien om het te vervangen.

Onderhoud is behoud:

- Een goede instandhouding van het armatuur is sterk afhankelijk van omgevings- en onderhoudsfactoren. Hierop kunnen wij geen invloed uitoefenen.
- Schakel voor de zekerheid de elektriciteit uit!
- Gebruik geen agressieve, schurende of chemische schoonmaakmiddelen.

NOTE: Follow and keep this instructions manual.

- Make sure that the mains voltage is switched off for installation, reparation or maintenance. (Installation, reparation and maintenance only by qualified persons).
- Use only original parts for repairs or maintenance. Never attempt to disassemble, repair or alter the product in any way, improper repairs could damage the product causing electrical shocks which may cause serious injury.
- Use the fixture only indoors.
- Don't use the fixture in humid or wet areas.
- Use only suitable light sources indicated on the label.

The manufacturer accepts no liability for any injuries or damages resulting from the incorrect use or installation of the fixture.
 Any operation performed on the fixture that is not in accordance with instructions will void manufacturer's warranty.
 If you find any damage to the electrical parts, please ask a qualified electrician to replace it.

Maintenance is preservation:

- A good preservation of the fixture is highly dependent on environmental factors and maintenance. We cannot exercise any influence on this.
- Make sure that the mains voltage is switched off before you begin.
- Do not use aggressive, abrasive or chemical cleaners.

"No rights can be derived from the information provided on this Instruction Manual. Information on the Instruction Manual has been compiled with the utmost care and is updated on a continuous basis. Nevertheless Maretti cannot guarantee that all information is free of errors, complete or fully up to date."

RINGEN IN 6 MATEN
13.1679.13 Ø1400mm
13.1680.13 Ø1200mm
13.1681.13 Ø1000mm
13.1682.13 Ø800mm
13.1683.13 Ø600mm
13.1684.13 Ø400mm

PLAFONDPLATEN IN 3 MATEN
13.1691.13 Ø250mm, 3-L
13.1694.13 Ø300mm, 6-L
13.1695.13 Ø300mm, 11-L

LUXURY RING PENDANT KIT INSTRUCTIONS 5/5

Het is raadzaam om professionele hulp in te schakelen voor installatie, reparatie en onderhoud.
It is advisable to seek professional help before installation, repair and maintenance.

UITLEG MET PLAFONDPLAAT / EXPLANATION WITH CEILING PLATE



Schakel altijd eerst de stroom uit voordat u installatie-, onderhoud of reparatiewerkzaamheden uitvoert.

Always switch off the mains voltage before carrying out installation, maintenance and repair work.



Gebruik handschoenen om vingerafdrukken te voorkomen. Use gloves to avoid fingerprints.

Ringen montage: van klein naar groot en van onder naar boven monteren. Rings assembly: from small to large and from bottom to top.

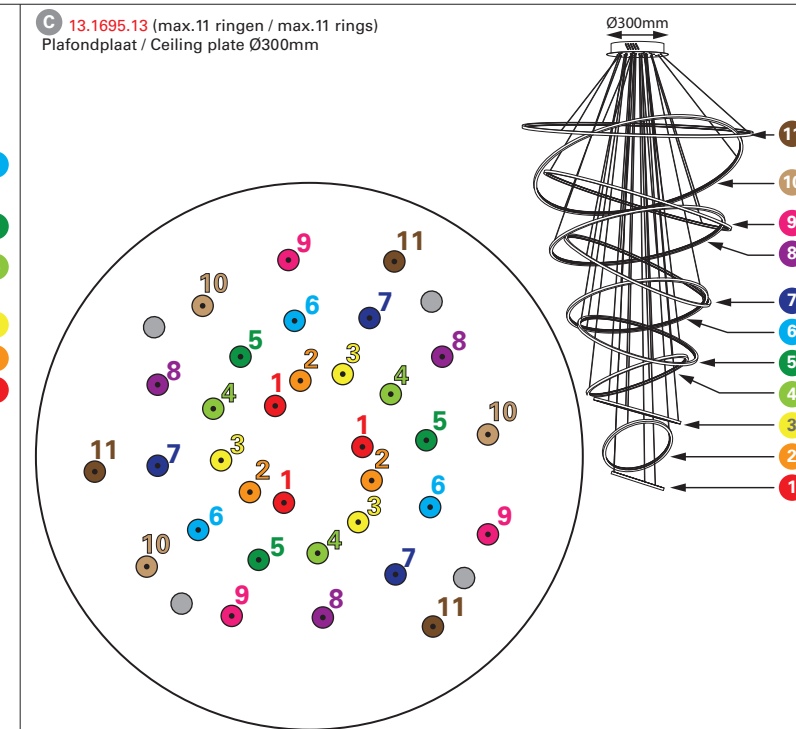
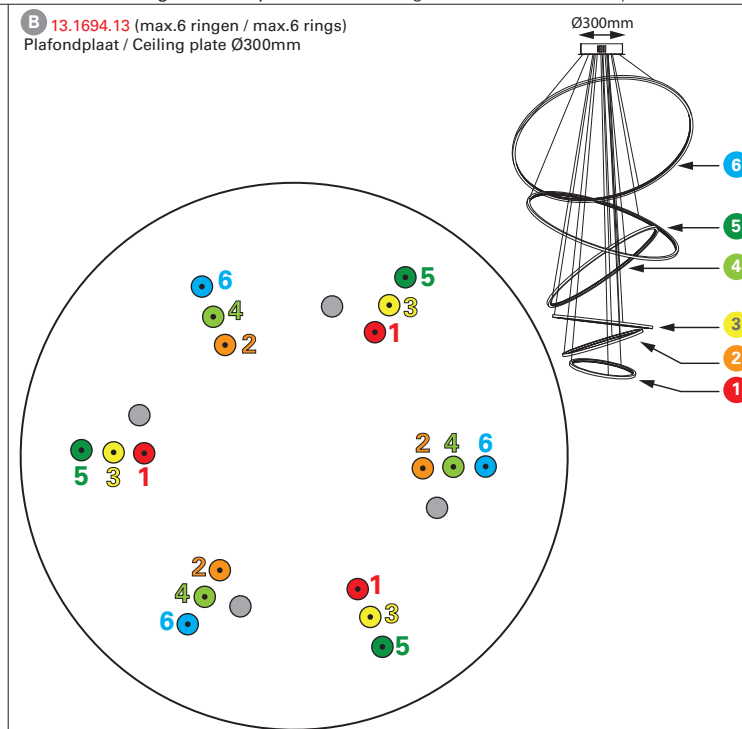
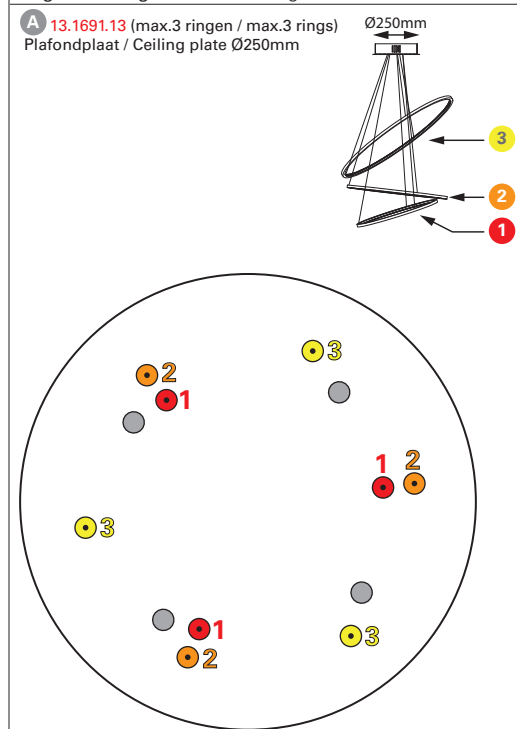

LET OP: Volg en bewaar deze gebruiksaanwijzing.

- Zorg ervoor dat de netspanning uitgeschakeld is voor installatie, reparatie of onderhoud. (Installatie, reparatie en onderhoud uitsluitend door gekwalificeerde personen).
- Voor reparatie of onderhoud uitsluitend originele delen gebruiken. Probeer het product niet zelf te demonteren en te repareren, onjuiste reparaties kunnen het product beschadigen en elektrische schokken veroorzaken wat tot ernstig letsel kan leiden.
- Gebruik het armatuur alleen binnenshuis.
- Het armatuur niet in vochtige of natte ruimte gebruiken.
- Uitsluitend op het etiket aangegeven lichtbronnen gebruiken.

De fabrikant aanvaardt geen enkele aansprakelijkheid voor letsel of schade als gevolg van een verkeerde toepassing van het armatuur. De fabrikant aanvaardt geen garantie in geval van het niet behandelen van de lampen volgens de richtlijnen van de fabrikant. Als er schade aan elektrische onderdelen te vinden zijn, vraag dan een elektricien om het te vervangen.

Onderhoud is behoud:

- Een goede instandhouding van het armatuur is sterk afhankelijk van omgevings- en onderhoudsfactoren. Hierop kunnen wij geen invloed uitoefenen.
- Schakel voor de zekerheid de elektriciteit uit!
- Gebruik geen agressieve, schurende of chemische schoonmaakmiddelen.

NOTE: Follow and keep this instructions manual.

- Make sure that the mains voltage is switched off for installation, repair or maintenance. (Installation, repair and maintenance only by qualified persons).
- Use only original parts for repairs or maintenance. Never attempt to disassemble, repair or alter the product in any way, improper repairs could damage the product causing electrical shocks which may cause serious injury.
- Use the fixture only indoors.
- Don't use the fixture in humid or wet areas.
- Use only suitable light sources indicated on the label.

The manufacturer accepts no liability for any injuries or damages resulting from the incorrect use or installation of the fixture. Any operation performed on the fixture that is not in accordance with instructions will void manufacturer's warranty. If you find any damage to the electrical parts, please ask a qualified electrician to replace it.

Maintenance is preservation:

- A good preservation of the fixture is highly dependent on environmental factors and maintenance. We cannot exercise any influence on this.
- Make sure that the mains voltage is switched off before you begin.
- Do not use aggressive, abrasive or chemical cleaners.

"No rights can be derived from the information provided on this Instruction Manual. Information on the Instruction Manual has been compiled with the utmost care and is updated on a continuous basis. Nevertheless Maretti cannot guarantee that all information is free of errors, complete or fully up to date."