



MARETTI

L I G H T I N G



Maretti Lighting
Bolderweg 7

1332 AX Almere
the Netherlands

T +31 (0) 36 532 66 12

E info@maretti.com
W www.maretti.com

Maretti Lighting is well-known in the World of interior design. In businesses, homes, store chains, and hospitality facilities all over the world, Maretti is unmistakable present with its project lighting that does more than just provide light. We make lighting an essential part of the interior. Maretti stands for stylish top quality and trendsetting design, modern, timeless and most of all, original.

Maretti Lighting works with all the top brands in the lighting industry, but we are especially notable for our own large product line and introduce our own brand name "Maretti". Our production team distinguishes itself time and time again with unique innovations from our own atelier and therefore our projects exude an entirely unique identity.

© Copyright Maretti Projectverlichting.

Our IM was made with the greatest of care. Nevertheless, the colours displayed in the IM may differ slightly from the real colours because of the printing process. Colour, size and range are subject to change. Nothing from this IM may be copied, reproduced and/or published by print, photocopy or in any other way without Maretti Lighting's written permission. All product and design copyrights belong to Maretti Lighting.

GUARANTEE TERMS AND CONDITIONS

The other party should inspect the delivered items immediately upon receipt with regard to its soundness. Entitlements to repair or replacement only exist if the other party

- In the case of visible defects, informs MPV of them immediately.

- In the case of defects that are not visible, informs MPV in writing of the defects, within 2 working days after the day the defects were found, or in all reason could have been found and furthermore demonstrates that the MPV instructions for use, maintenance and operation were followed, whilst the defects are not the consequence of normal wear and tear, misuse, negligence, accident, exceeding the limits prescribed by the MPV or by the legal safety regulations, or, in the case of a repair or change without MPV's consent or the consent of its recognised repairer, there will be no entitlement to repairs or replacement. The parts that have to be replaced must be made available free of charge to MPV. Noncompliance by the other party to one or more of its obligations will release MPV of all its guarantee obligations. In the case of assembly of the other party's own products by Maretti, MPV will release itself from all guarantee stipulations.

Moreover, our general delivery terms and conditions are applicable. These can be obtained from Maretti or can be downloaded from www.maretti.com

The installation must be done by a competent installer. Maretti recommends that your (outside) lighting and fixtures are inspected and maintained annually.

D: Für Garantiebedingungen bitte lesen Sie unsere Webseite www.maretti.com
E: Consulte nuestro sitio web para las condiciones de garantía www.maretti.com
FR: Consultez notre site web pour les conditions de garantie www.maretti.com
NL: Voor garantievoorwaarden zie onze website www.maretti.com

13.0400.COLOUR.A 1L
13.0404.COLOUR.A 9L
13.0408.COLOUR.A 10L
13.0412.COLOUR.A 15L

ICON QUICK FIX PENDANT SERIES

1/3

13.0400.98.A



13.0404.98.A



13.0408.98.A



13.0412.98.A



SMOKED
GLASS

98



SMOKED
GLASS

| | | | | | | |
|------|-------------------|------|-----------|--|--|--|
| 230V | VOLTAGE | | INDOOR | | | |
| 20W | WATTAGE MAX. | IP20 | IP RATING | | | |
| | BULB NOT INCL. | | CE MARK | | | |
| E27 | SOCKET | | | | | |

13.0400.COLOUR.A 1L
 13.0404.COLOUR.A 9L
 13.0408.COLOUR.A 10L
 13.0412.COLOUR.A 15L

ICON QUICK FIX PENDANT SERIES

INSTRUCTIONS

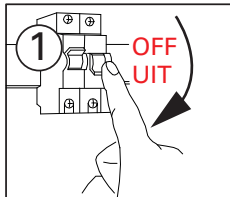
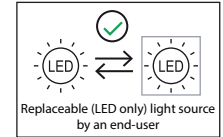

Schakel altijd eerst de stroom uit voordat u installatie-, onderhoud of reparatiewerkzaamheden uitvoert.

Always switch off the mains voltage before carrying out installation, maintenance and repair work.



Gebruik handschoenen om vingerafdrukken te voorkomen.
 Use gloves to avoid fingerprints.

MAX. 5°

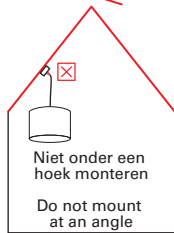

Niet onder een hoek monteren
 Do not mount at an angle

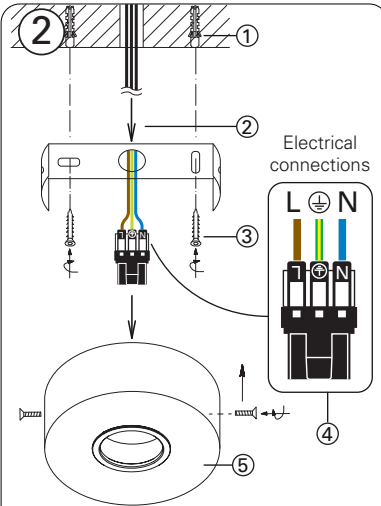
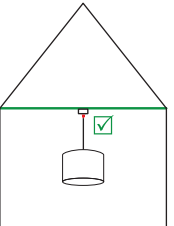

Electrical connections

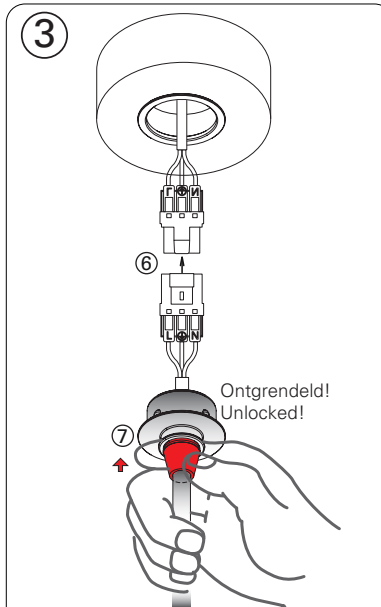
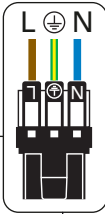

Ontgrendeld!
 Unlocked!

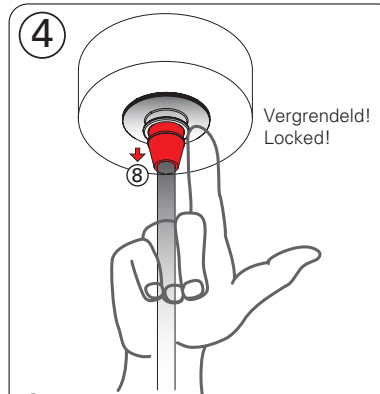

Vergrendeld!
 Locked!

⑥ Verbind de hanger aan de plafondkap
 Connect the pendant set on the canopy

⑦ Neem de QuickFix stecker tussen duim en wijsvinger en druk op het rode gedeelte terwijl je de QuickFix stecker in het plafond plaatst. (Nu is QuickFix ontgrendeld)

Take the QuickFix plug in between thumb and index finger and press the red part while putting the QuickFix plug into the ceiling. (Now QuickFix is unlocked)

⑧ Laat het rode gedeelte los en de QuickFix stecker is vergrendeld.

Release the red part and QuickFix plug is locked.

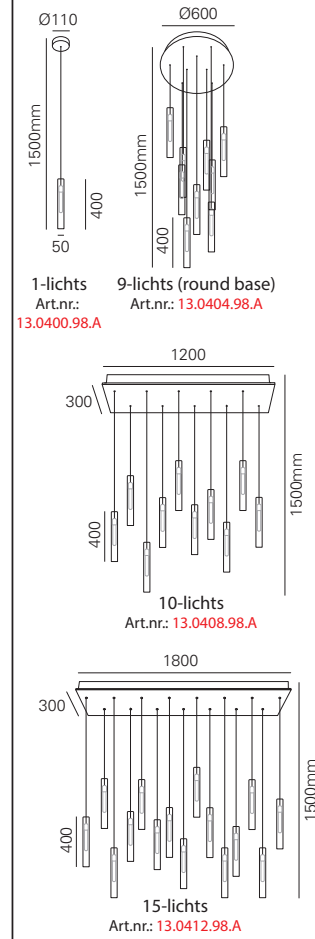
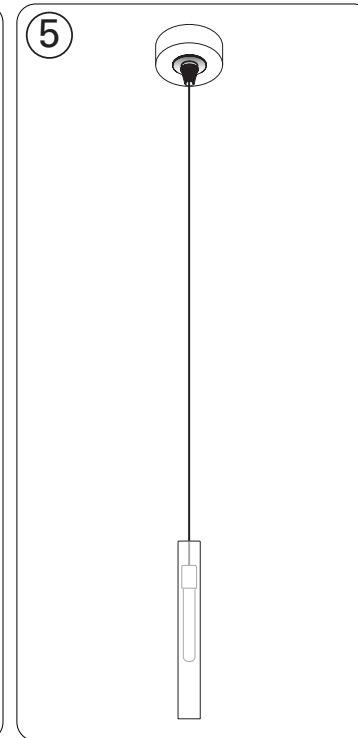

LET OP:

- Volg en bewaar deze gebruiksaanwijzing.
- Zorg ervoor dat de netspanning uitgeschakeld is voor installatie, reparatie of onderhoud. (Installatie, reparatie en onderhoud uitsluitend door gekwalificeerde personen).
- Voor reparatie of onderhoud uitsluitend originele delen gebruiken.
- Gebruik het armatuur alleen binnenshuis.
- Het armatuur niet in vochtige of natte ruimte gebruiken.

De fabrikant aanvaardt geen enkele aansprakelijkheid voor letsel of schade als gevolg van een verkeerde toepassing van het armatuur. De fabrikant aanvaardt geen garantie in geval van het niet behandelen van de lampen volgens de richtlijnen van de fabrikant. Als er schade aan elektrische onderdelen te vinden zijn, vraag dan een electricien om het te vervangen.

Onderhoud is behoud:

Een goede instandhouding van het armatuur is sterk afhankelijk van omgevings- en onderhoudsfactoren. Hierop kunnen wij geen invloed uitoefenen.

- Schakel voor de zekerheid de elektriciteit uit!
- Gebruik geen bijtende, chemische of schurende schoonmaakmiddelen.

NOTE:

- Follow and keep this instructions manual.
- Make sure that the mains voltage is switched off for installation, repair or maintenance. (Installation, repair and maintenance only by qualified persons).
- Use only original parts for repairs or maintenance.
- Use the fixture only indoors.
- Don't use the fixture in humid or wet areas.

The manufacturer accepts no liability for any injuries or damages resulting from the incorrect use or installation of the fixture. Any operation performed on the fixture that is not in accordance with instructions will void manufacturer's warranty. If you find any damage to the electrical parts, please ask a qualified electrician to replace it.

Maintenance is preservation:

A good preservation of the fixture is highly dependent on environmental factors and maintenance. We cannot exercise any influence on this.

- Make sure that the mains voltage is switched off before you begin.
- Do not use strong, chemicals or abrasive cleaners.

"No rights can be derived from the information provided on this Instruction Manual. Information on the Instruction Manual has been compiled with the utmost care and is updated on a continuous basis. Nevertheless Maretti cannot guarantee that all information is free of errors, complete or fully up to date."

13.0400.COLOUR.A 1L
 13.0404.COLOUR.A 9L
 13.0408.COLOUR.A 10L
 13.0412.COLOUR.A 15L

ICON QUICK FIX PENDANT SERIES

INSTRUCTIONS

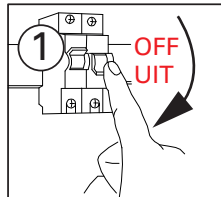
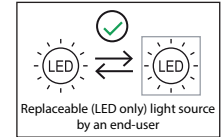

Schakel altijd eerst de stroom uit voordat u installatie-, onderhoud of reparatiewerkzaamheden uitvoert.

Always switch off the mains voltage before carrying out installation, maintenance and repair work.



Gebruik handschoenen om vingerafdrukken te voorkomen.
 Use gloves to avoid fingerprints.

MAX. 5°

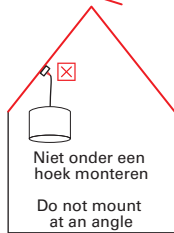

Niet onder een hoek monteren
 Do not mount at an angle

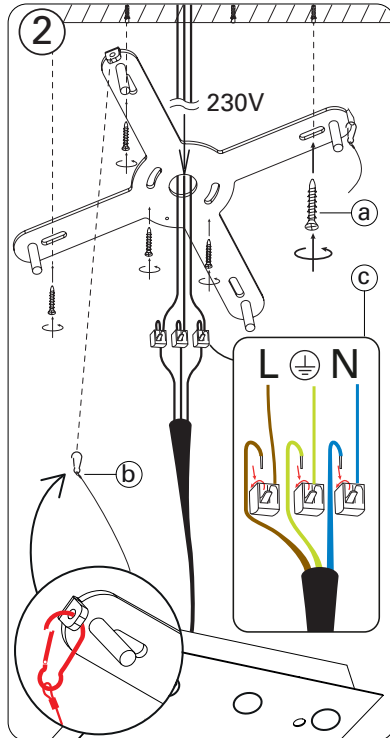
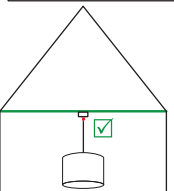

- a** Gebruik voor het type plafond de daarvoor bestemde bevestigingsmiddelen.
 Use the designated fasteners for the ceiling type.
- b** Haak de plafondbak met de 2 staakabels aan de plafondbeugel.
 Hook the ceiling tray to the ceiling bracket using the two steel cables.
- c** Sluit de bedrading aan op de klik-connectors.
 Connect the wiring to the click connectors.

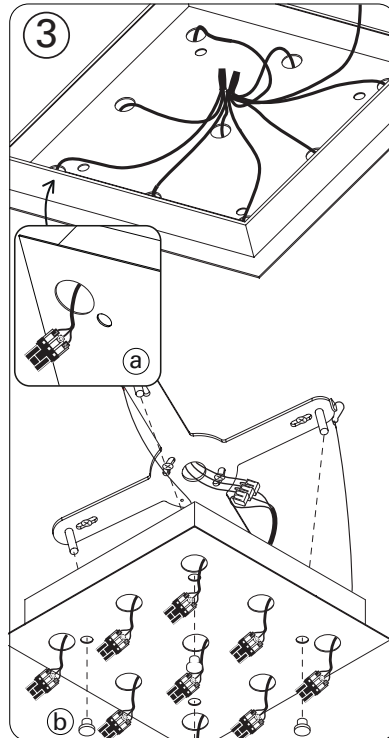

- a** Steek de stekkers door de gaten naar buiten voordat de bak dicht gaat.
 Insert the plugs through the holes to the outside before closing the tray.
- b** Bevestig de bak aan de montagebeugel d.m.v. bijgeleverde siermoeren. Let op dat er geen bedrading uit de bak steekt als deze wordt gedicht!
 Secure the tray to the mounting bracket using the provided decorative nuts. Ensure that no wiring protrudes from the tray when it is sealed!

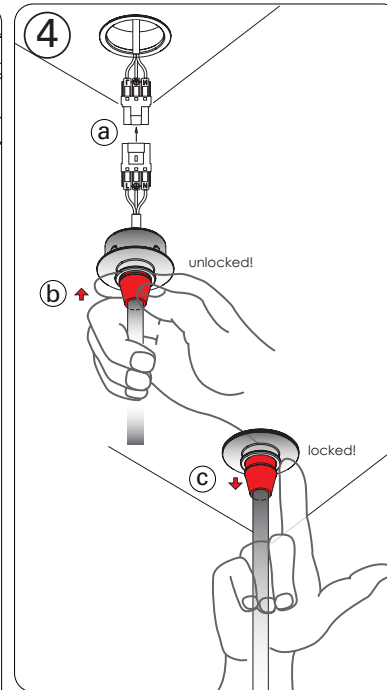

- a** Verbind de stekkers met de pendelsets
 Connect the plugs to the pendant sets.
- b** Neem de QuickFix plug tussen je duim en index vinger, en druk de trekontlasting omhoog (rode deel) en klik de plug in de plafondbak.
 Hold the QuickFix plug between your thumb and index finger, press the strain relief upward (red part), and snap the plug into the ceiling tray.
- c** Laat de trekontlasting los en de QuickFix plug zit vergrendeld in de plafondbak.
 Release the strain relief, and the QuickFix plug will be securely locked into the ceiling tray.

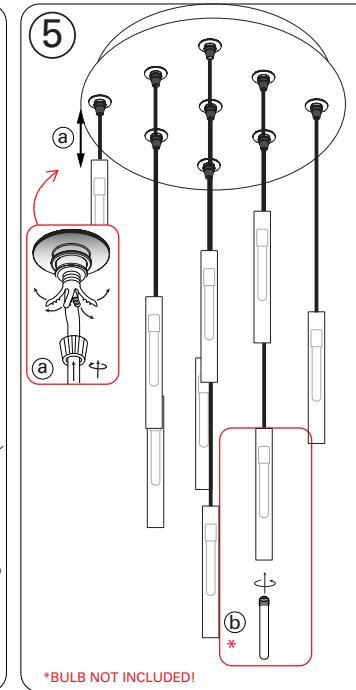

- a** Bepaal de lengte van elk snoer, draai onderste deel van trekontlasting uit elkaar. Buig de 4 lipjes iets naar buiten en schuif het snoer naar gewenste lengte. Draai onderste deel weer handvast.
 Determine the length of each cord, unscrew the bottom part of the strain relief. Slightly bend the 4 tabs outward and slide the cord to the desired length. Tighten the bottom part by hand again.
- b** Monteer de gewenste kap aan de lamphouder en draai als laatste de lichtbron erin.
 Attach the desired shade to the lamp holder and, finally, screw in the light source.

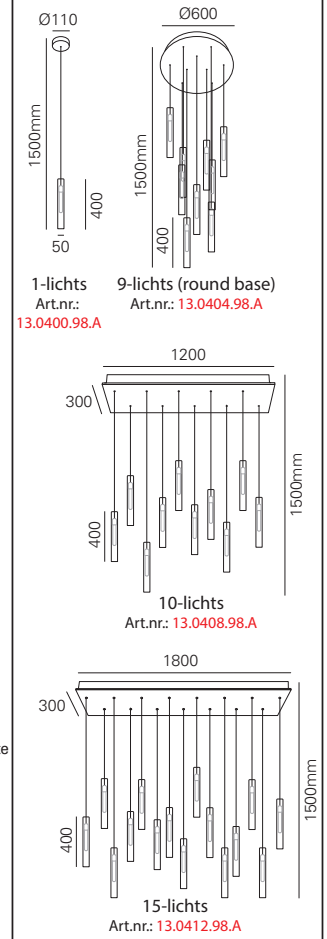

1-lichts
 Art.nr.: 13.0400.98.A

9-lichts (round base)
 Art.nr.: 13.0404.98.A

10-lichts
 Art.nr.: 13.0408.98.A

15-lichts
 Art.nr.: 13.0412.98.A



LET OP:

- Volg en bewaar deze gebruiksaanwijzing.
- Zorg ervoor dat de netspanning uitgeschakeld is voor installatie, reparatie of onderhoud. (Installatie, reparatie en onderhoud uitsluitend door gekwalificeerde personen).
- Voor reparatie of onderhoud uitsluitend originele delen gebruiken.
- Gebruik het armatuur alleen binnenshuis.
- Het armatuur niet in vochtige of natte ruimte gebruiken.

De fabrikant aanvaardt geen enkele aansprakelijkheid voor letsel of schade als gevolg van een verkeerde toepassing van het armatuur.
 De fabrikant aanvaardt geen garantie in geval van het niet behandelen van de lampen volgens de richtlijnen van de fabrikant.
 Als er schade aan elektrische onderdelen te vinden zijn, vraag dan een electricien om het te vervangen.

Onderhoud is behoud:

Een goede instandhouding van het armatuur is sterk afhankelijk van omgevings- en onderhoudsfactoren. Hierop kunnen wij geen invloed uitoefenen.

- Schakel voor de zekerheid de elektriciteit uit!
- Gebruik geen bijtende, chemische of schurende schoonmaakmiddelen.

NOTE:

- Follow and keep this instructions manual.
- Make sure that the mains voltage is switched off for installation, repair or maintenance. (Installation, repair and maintenance only by qualified persons).
- Use only original parts for repairs or maintenance.
- Use the fixture only indoors.
- Don't use the fixture in humid or wet areas.

The manufacturer accepts no liability for any injuries or damages resulting from the incorrect use or installation of the fixture.
 Any operation performed on the fixture that is not in accordance with instructions will void manufacturer's warranty.
 If you find any damage to the electrical parts, please ask a qualified electrician to replace it.

Maintenance is preservation:

A good preservation of the fixture is highly dependent on environmental factors and maintenance. We cannot exercise any influence on this.

- Make sure that the mains voltage is switched off before you begin.
- Do not use strong, chemicals or abrasive cleaners.

"No rights can be derived from the information provided on this Instruction Manual. Information on the Instruction Manual has been compiled with the utmost care and is updated on a continuous basis. Nevertheless Maretti cannot guarantee that all information is free of errors, complete or fully up to date."